



GABEL- LICHTSCHRANKEN

MIT IO-LINK

 **di-soric**

GABELLICHTSCHRANKEN MIT IO-LINK

FLEXIBLER, SCHNELLER, PRÄZISER, EINFACHER UND NOCH ROBUSTER - BEI IDENTISCHER BAUFORM.

di-soric entwickelt und fertigt seit Jahrzehnten Gabellichtschraken, die Maßstäbe setzen. Jetzt kommt die Gabellichtschrake 4.0 mit innovativem dualem Bedienkonzept – entweder über IO-Link mit der Konfiguration aller Sensorfunktionen inkl. 4 wählbarer Sensormodi oder über einfache manuelle Schaltpunktanpassung mit Potentiometer.

Einfachste Bedienung

Anpassung des Schaltpunkts und NO/NC Umschaltung über Potentiometer

Abwärtskompatibel

mit bisherigen di-soric OGU-Modellen in Bauform und M8-Anschluss

Noch robustere Bauform

in einem pulverbeschichteten Metallgehäuse* oder in Edelstahl, mit Vollverguss und IP67, kompatibel mit allen OGU- und Standard-Befestigungsmöglichkeiten

Gegentaktausgang

pnp- oder npn-Funktion in einem Gerät

Ready-to-run: 4 voreingestellte Sensormodi

- Standard
- High Resolution
- Power
- Speed

Gabelweiten von 5 - 250 mm

für unterschiedlichste Applikationen

IO-Link

Auswahl des Sensormodus oder Teach-In über IO-Link



DIE EVOLUTION: GABELLICHTSCHRANKEN 4.0

APPLIKATIONSSPEZIFISCHE KONFIGURATION ANSTELLE SPEZIFISCHER HARDWARE.

Statt für verschiedene Applikationen unterschiedliche Gabellichtschraken ins Lager zu legen, speichern Sie die applikationsspezifische Konfiguration, laden sie bei Bedarf auf die Gabellichtschrake oder wählen den passenden Sensormodus und starten sofort. Genauso einfach funktioniert auch der Gerätetausch.



4 SENSORMODI

Standard

- Schaltfrequenz: 5000 Hz
- Reproduzierbarkeit: 0,02 / 0,01 mm¹

High Resolution

- Um 30 % verbesserte Auflösung zur Kleinteilerkennung

Power

- Erhöhte Sendeleistung und damit erhöhte Funktionsreserve mit höherer Schmutzunempfindlichkeit

Speed

- Schneller Betrieb mit bis zu 14000 Hz Schaltfrequenz



DIAGNOSE

Qualitative und quantitative Diagnose:

- Beurteilung von Prozessstabilität und Teach-In Qualität (qualitativ)
- Prozesswerte aktuell, min/max, Teach-, Schaltpunkt (quantitativ)



EINFACHE INSTANDHALTUNG

- Gerätetausch ohne manuelle Eingriffe und Kenntnisse durch IO-Link 1.1 mit Datenhaltung im Master
- Smart Sensor Profile – voll standardkonform



UNSERE SERIEN:

Seite

OGU

4

Alle gängigen Applikationen,
Gabelweiten von 5 – 250 mm

OGU Edelstahl

8

Applikationen mit hohen Hygiene-
und Reinigungsanforderungen

OGUP Schmutzunempfindlich

9

Applikationen mit höherem Bedarf
an Leistungsreserve

OGUL Laser

10

Hochaufgelöste Applikationen,
Edelstahlvarianten

¹Gabellichtschraken OGU mit Gabelweiten bis zu 80 mm / OGUL

OGU – UNSER MITTELFORMAT. STANDARD IN FEINSTEN ABSTUFUNGEN

HOHE AUFLÖSUNG BEI VERBLÜFFENDER GESCHWINDIGKEIT UND PRÄZISION – MIT ROT- UND INFRAROT-LEDS – OHNE LASER.

Gabellichtschranken kommen bevorzugt dort zum Einsatz, wo kleine Objekte oder Objektpositionen schnell und oberflächenunabhängig präzise erfasst werden müssen. Mit hoher Schaltfrequenz und höchster Auflösung stehen unsere Mittelformate für zuverlässiges Erfassen schneller Bewegungsabläufe selbst von Kleinstteilen mit einem Durchmesser ab 0,2 mm.

Die herausragende Reproduzierbarkeit von 0,02 mm ermöglicht eine höchst präzise Positionserkennung von Objekten.

Die wahlweise als Rotlicht- oder Infrarotlicht-Variante erhältlichen Gabellichtschranken OGU erreichen bei Geschwindigkeit und Reproduzierbarkeit fast das Niveau von Laserlichtschranken.

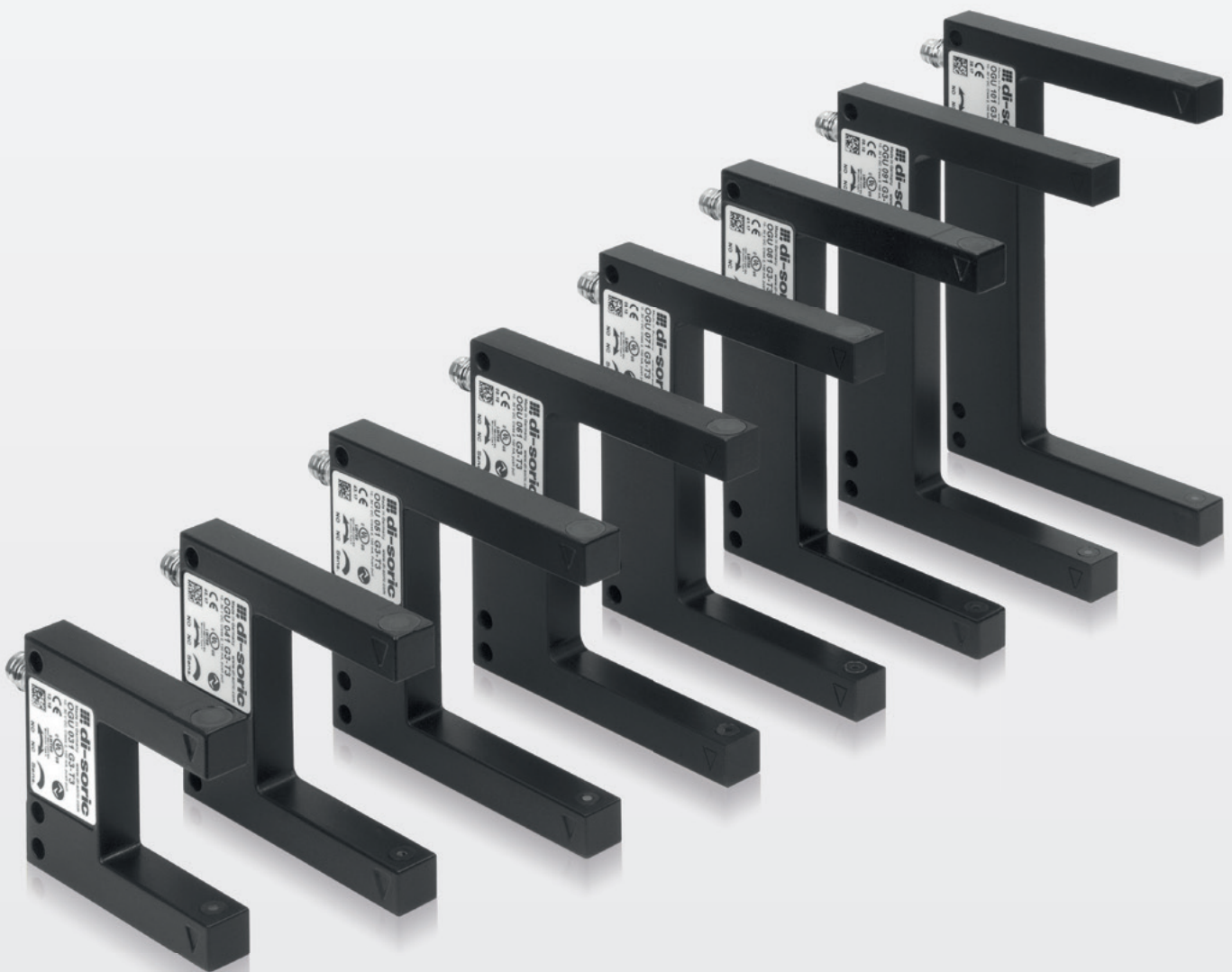

ALLE 10 MM EINE GABELWEITE:

30 . 40 . 50 . 60 . 70 . 80 . 90 . 100 MM

WIR HABEN GENAU DIE GABELLICHTSCHRANKE, DIE SIE BRAUCHEN, UM BEI MINIMALEM BAURAUM MAXIMALE LEISTUNG ZU ERREICHEN.

Im modernen Maschinenbau spielt Design eine immer wichtigere Rolle – passend zu den unterschiedlichsten Maschinendesigns sind unsere schlanken Gabellichtschranken im Mittelformat im 10 mm-Raster verfügbar. So finden Sie immer die optimal passende OGU-Gabellichtschranke für das geplanten Design.

Staukontrolle

OGU 081 G3-T3

Mit dem Sensormodus „Power“ werden bei gesteigerter Sendeleistung und damit erhöhter Funktionsreserve Reinigungszyklen auf ein Minimum reduziert.

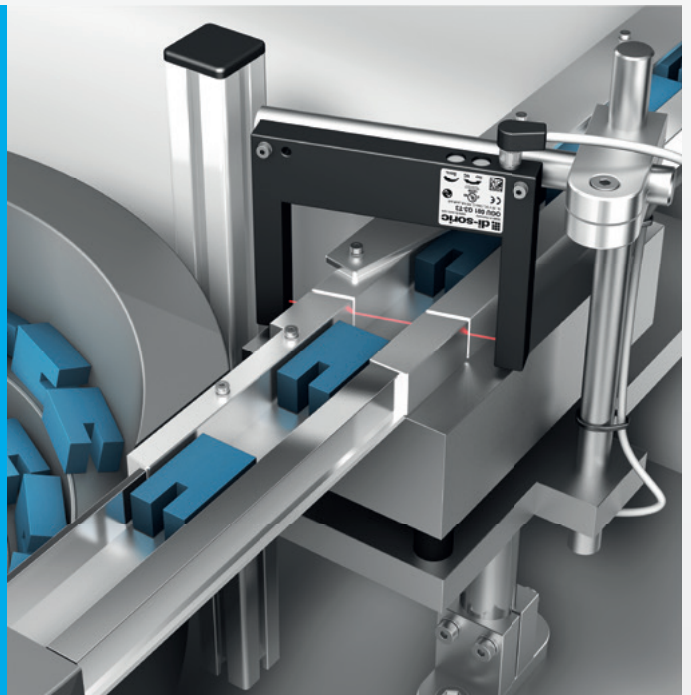

Trigger für Highspeed-Etikettierer

OGU 081 G3-T3

Mit dem Sensormodus „Speed“ kann bei einer Schaltfrequenz von 8000 Hz die Durchlaufgeschwindigkeit auf ein Maximum gesteigert werden – bei gleichbleibender Präzision und Reproduzierbarkeit.

OGU – DIE KLEINSTEN: 5, 10, 20 MM. SUPERSCHNELL AUF DER KURZSTRECKE

SO KLEIN UND SCHON SO HART IM NEHMEN – BESCHLEUNIGEN SIE IHRE MASCHINEN.

Die OGU 005 und 010 sind nicht nur unsere kleinsten Gabellichtschranken sondern auch unsere schnellsten: mit bis zu 14 000 Hz Schaltfrequenz gehören sie zu den schnellsten Gabellichtschranken weltweit. Verbauen Sie unsere Gabellichtschranken, ohne dass das Potentiometer zugänglich ist und konfigurieren Sie sie einfach über IO-Link – mehr Raum lässt sich nicht einsparen.

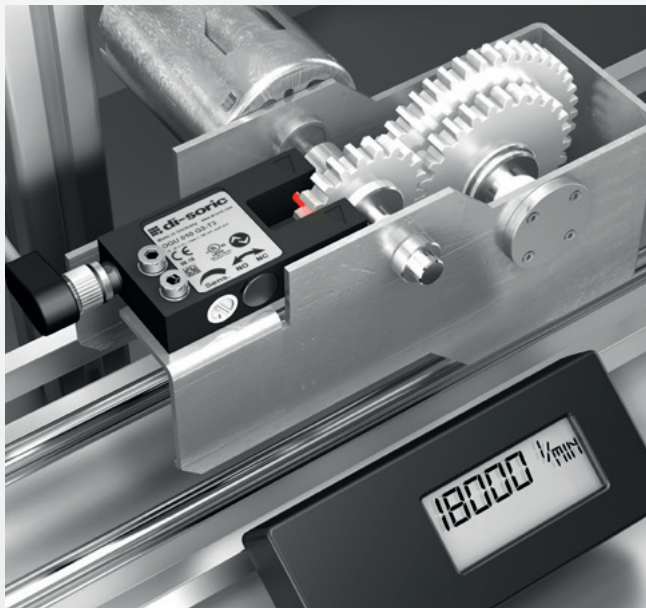

Zählapplikation schnell

OGU 010 G3-T3

Mit dem Sensormodus „Speed“ und einer Schaltfrequenz von 14 000 Hz kann die Drehzahl von kleinen Kunststoffzahnradern auf einem Prüfstand ermittelt werden.

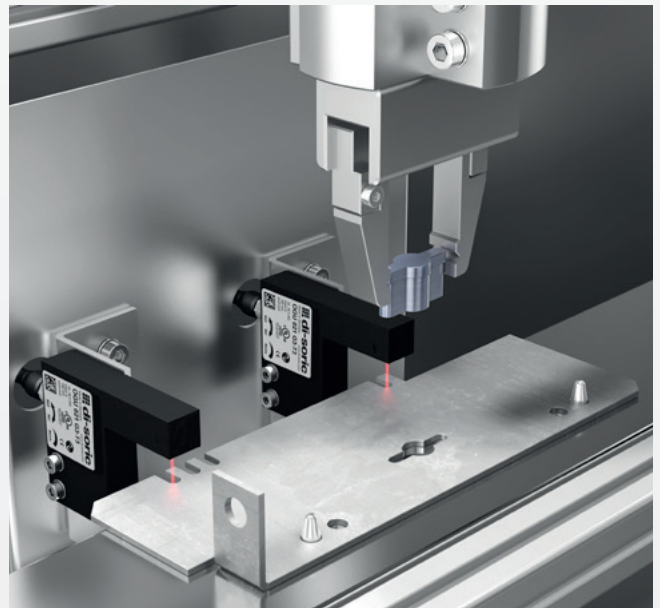

Lagekontrolle in Vorrichtung

OGU 021 G3-T3

Die Konfiguration über IO-Link und die kompakte Bauform ermöglichen die Integration von zwei Gabellichtschranken in der Montagevorrichtung.

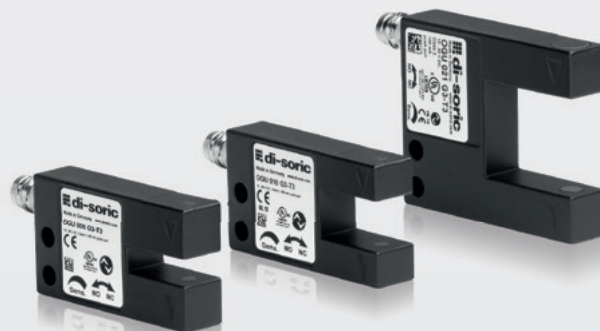

OGU – DIE GROSSEN. DARF'S EIN BISSCHEN MEHR SEIN?

**BITTE SEHR – WO ANDERE LÄNGST AUSGESTIEGEN SIND,
LEGEN WIR NOCH WAS DRAUF: 120 . 170 . 220 . 250 MM**

Die perfekte Ausrichtung von Sender und Empfänger ist bei unseren großen Gabellichtschranken selbstverständlich – ebenso das sichtbare Rotlicht, das zusätzlich die Einrichtung Ihrer Applikation erleichtert. Dass aber auch bei diesen Gabelweiten kleine Teile im mm-Bereich mit einer Reproduzierbarkeit von 0,03 mm genau erkannt werden, macht sie großartig.

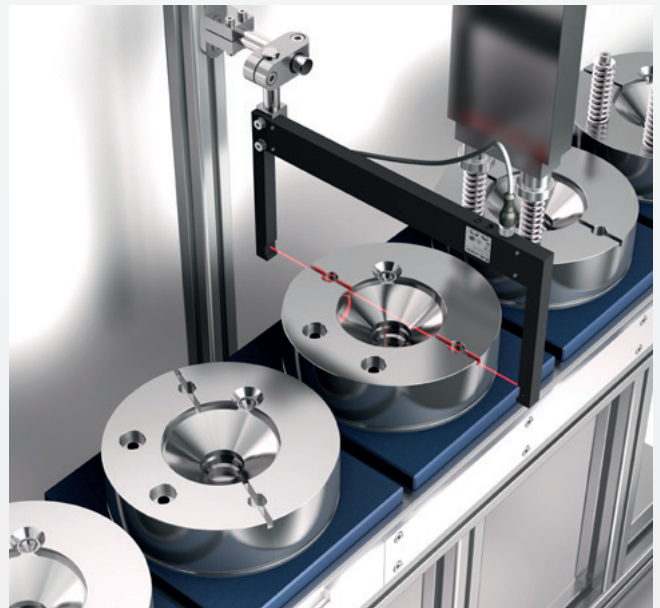

Positionskontrolle von Nut in rundem Teil

OGU 251 G3-T3

Große Gabellichtschranken mit Rotlicht-LED ermöglichen die schnelle Inbetriebnahme. Glänzende Objekte lassen sich mit hoher Präzision überwachen.



OGU EDELSTAHL – DIE HARTEN. PRAKTISCH UNZERSTÖRBAR.

FÜR INDUSTRIEBEREICHE, DIE GRÖSSTMÖGLICHE FLEXIBILITÄT UND HOHE PROZESSSICHERHEIT VERLANGEN.

Die OGU Edelstahl eignen sich insbesondere für den Einsatz in der Verpackungstechnik, Pharmazie- und Kosmetikindustrie sowie in der Produktzuführung. Häufige Chargenwechsel und Änderungen maßgeblicher Produktionsparameter lassen sich durch IO-Link-Konfiguration einfach und schnell umsetzen. Verfügbare Gabelweiten: 10, 30, 50, 80 und 120 mm.

Zusätzliche Nutzen der OGU Edelstahl in V4A-Edelstahlgehäuse:

- Geeignet für Bereiche mit hohen Hygiene- und Reinigungsanforderungen
- Bevorzugtes Einsatzfeld: Verpackungstechnik, Pharmazie-, Kosmetikindustrie als Triggersensor oder zur Steuerung der Produktzuführung
- Schnell und präzise, daher ideal für Hochleistungs-Verpackungsmaschinen

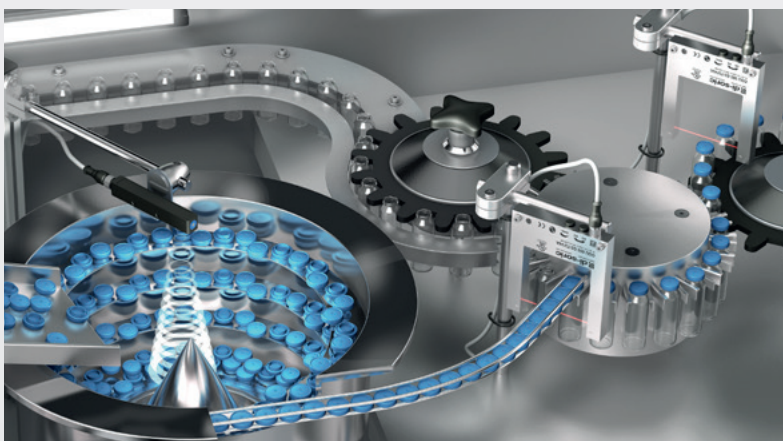

Zuführkontrolle und schneller Triggersensor in Verschleißmaschine

Produkt OGU 050 G3-T3/V4A

Gabellichtschranken mit V4A-Gehäuse zur
Zuführkontrolle und als schneller Trigger-
sensor in Pharma-Verschleißmaschinen

OGUP – UNSERE STARKEN. WENN ES SCHMUTZIG WIRD.

WENN ANDERE SENSOREN LÄNGST AUFGEBEN HABEN, VERFÜGEN DIE OGUP IMMER NOCH ÜBER RESERVEN.

Wahlweise in den Gabelweiten von 20, 30, 50, 80 mm erhältlich, gewährleistet die OGUP-Serie eine präzise und oberflächenunabhängige Objekterkennung selbst in schmutzigen und ölhaltigen Fertigungsumgebungen. Mit einer Reproduzierbarkeit von 0,03 mm bieten die Gabellichtschranken ein hohes Maß an Genauigkeit gepaart mit maximaler Funktionsreserve.

Zusätzliche Nutzen der robusten Infrarot-Hochleistungslichtschranken OGUP:

- Maximale Funktionsreserve bei gleichzeitig hoher Schaltpräzision
- Der Sensor-Modus Power ist voreingestellt, die Sensor-Modi Standard, High Resolution und Speed sind frei wählbar
- Bevorzugtes Einsatzfeld: Maschinenbauapplikationen mit großem Aufkommen von Staub, Kühlmittel oder Öl

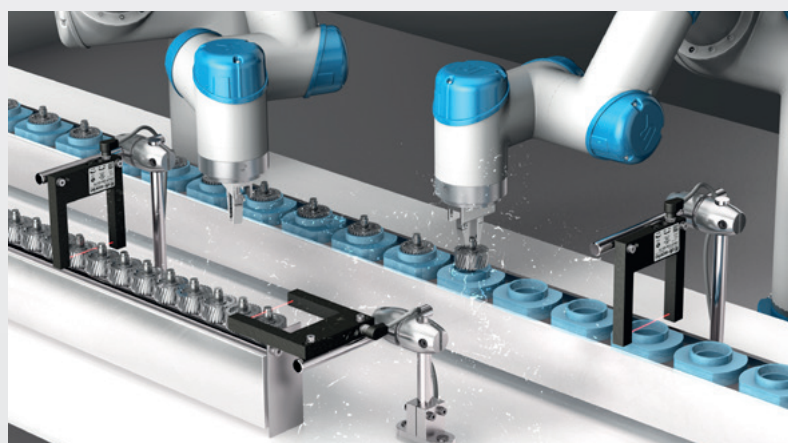

Funktionssichere Stau- und Lagekontrolle

OGUP 050 G3-T3

Gabellichtschranken der Serie OGUP verfügen über Infrarot-Hochleistungs-LEDs. Dadurch reduzieren sich Reinigungszyklen in verschmutzter Umgebung auf ein Minimum.

MAXIMALE PRÄZISION: OGUL LASER. KEINE LÖST HÖHER AUF.

DIE LASER-GABELLICHTSCHRANKEN KOMMEN ZUM EINSATZ, WENN KLEINSTE TEILE ZU ERKENNEN SIND.

Die in den Gabelweiten 30, 50, 80 und 120 mm erhältliche OGUL-Serie ist die beste Lösung, wenn es um die prozesssichere und schnelle Erfassung sehr kleiner Objekte ab einer Größe von nur 0,03 mm geht. Mit den OGUL lassen sich mühelos die Position und Lage dünner Drähte, Bohrer oder Kanülen mit einer Genauigkeit (Reproduzierbarkeit) von 0,01 mm bestimmen.



Zusätzliche Nutzen der präzisen OGUL Laser / OGUL Laser Edelstahl:

- Schnelle, zuverlässige Erkennung kleinster Teile und dabei hohe Funktionsreserve
- 4 vorkonfigurierte Sensor-Modi:
Standard ist voreingestellt, die Modi High Resolution, Speed und Power sind über IO-Link frei wählbar
- Bevorzugtes Einsatzfeld:
Erkennung von sehr kleinen Teilen in der Montage-, Handhabungs- und Verpackungstechnik sowie in der Qualitätskontrolle
- Robustes, pulverbeschichtetes Metallgehäuse oder reinraumtaugliche V4A-Edelstahl-Gehäuse für Bereiche mit hohen Anforderungen an Hygiene und Reinigungsmittelbeständigkeit – beide mit der hohen Schutzart IP67
- Die OGUL arbeiten prozesssicher und zuverlässig in einem Temperaturbereich zwischen -25 °C und 60 °C



ZUR ERKENNUNG VON KLEINSTEN MERKMALEN.

LAGE- UND VOLLSTÄNDIGKEITSKONTROLLE IN DER MATERIALZUFÜHRUNG.

Bauteile müssen auf Lage und Vollständigkeit geprüft werden, bevor sie Montagemaschinen zugeführt werden. di-soric bietet hierfür eine große Auswahl an Produkt-Lösungen, die die Produktivität erhöhen, Maschinenstillstandszeiten minimieren oder sogar Maschinenschäden verhindern.

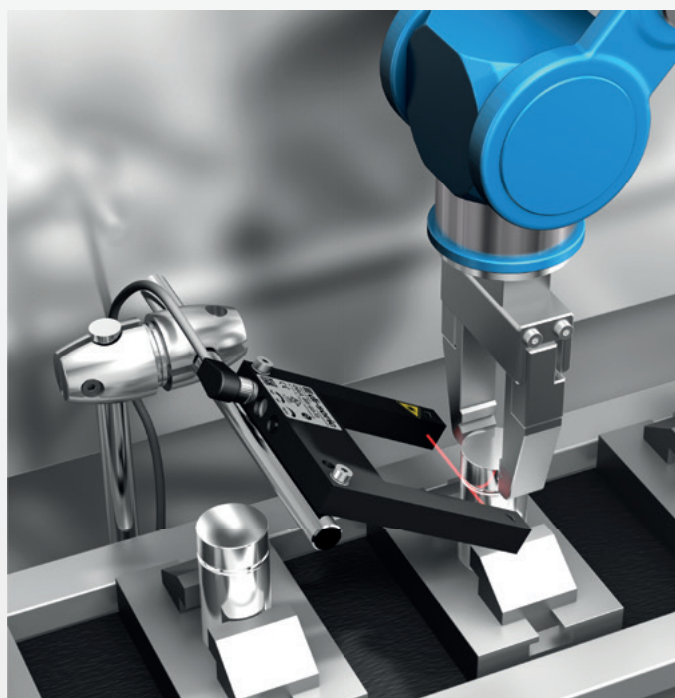

Lagekontrolle Nut vorhanden

OGUL 051 G3-T3

Die korrekte Lage von zylindrischen Bauteilen wird durch die Anwesenheitskontrolle einer kleinen Nut geprüft. Unsere Laser-Gabellichtschranke OGUL, mit ihrem gut sichtbaren Laserstrahl, erledigt diese Aufgabe funktions sicher.

In NC-Stellung des Potentiometers schaltet der Schaltausgang aus, wenn keine Nut vorhanden ist und das Produkt kann aussortiert werden.

Kanülenkontrolle

OGUL 031 G3-T3

Mit hoher Geschwindigkeit transportiert eine Zuführeinheit Einwegspritzen hängend zur finalen Montagestation. Über einen Drehtisch werden den Spritzen Plastikkappen aufgesetzt. Zuvor passieren die Nadeln eine Laser-Gabellichtschranke der Serie OGUL. Nur wenn die dünne Nadel als vorhanden erkannt wird, lässt das System die Montage der Kappe zu.

Die Herausforderung in dieser Applikation: die Kanüle misst 0,3 mm, die Taktzeiten sind kurz. Nutzer im klinischen Umfeld verlassen sich darauf, dass in jeder Verpackung eine voll funktionstfähige Einwegspritze enthalten ist.

Links im Bild: eine OGU 031 G3-T3/V4A zur Erkennung der Plastikkappen.

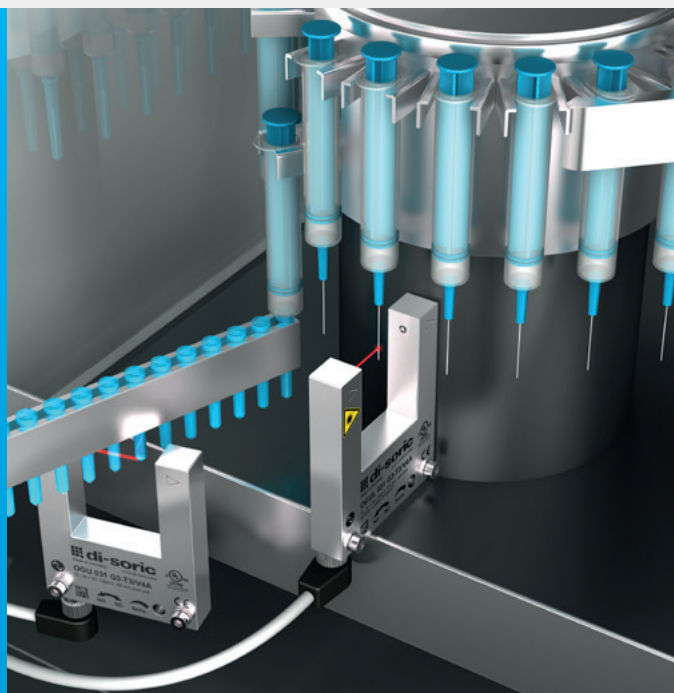

KOMPLETTE LÖSUNGEN MIT IO-LINK: TEAMWORK BY DI-SORIC.

SOLUTIONS. CLEVER. PRACTICAL.

IO-Link schafft faktischen Mehrwert über den gesamten Lebenszyklus einer Anlage hinweg. Wo „Stecken statt Verdrahten“ gilt, gelingen Installation und Inbetriebnahme unterschiedlichster Sensoren einfacher und schneller. Mit IO-Link-Produkten von di-soric entstehen flexible, platzsparende und kostengünstige Anlagen, die rascher als bisher beim Kunden stehen. Noch deutlicher werden die Vorzüge von IO-Link bei Parametrierung und Diagnose: Erstmals steht Anlagenbetreibern ein kostengünstiger Standard zur Verfügung, der den ungehinderten Blick und Zugriff auf alle interagierenden Sensoren auf Prozessebene möglich macht.



CLEVER DURCH IO-LINK. SPAREN SIE KOSTEN UND ZEIT.

EINFACH, SCHNELL UND SICHER.

Feldgeräte mit IO-Link Schnittstelle haben digitale Intelligenz an Bord.

Damit sind sie in der Lage, Prozess-, Zustandsdaten und Geräteinformationen einfach und in digitaler Form auszutauschen. Die Sensorkonfiguration kann direkt über den IO-Link Master erfolgen, über ein Bedienpanel lassen sich Einstellungen per Drag-and-Drop direkt auf den Sensor übertragen.

Selbst der Tausch eines Gerätes ist mit IO-Link und Datenhaltung im Master mit Smart Sensor Profile ohne Expertenkenntnisse schnell und einfach vollzogen.

5 GRÜNDE FÜR UNSERE GABELLICHTSCHRANKEN MIT IO-LINK.

- 1 Reduktion von Kosten durch reduzierte Lagerhaltung**
 - Ein Sensor kann durch Anpassung der Konfiguration verschiedene Applikationen lösen. Spezifische Sensoren werden entbehrlich.
- 2 Realisierung innovativer Maschinenkonzepte dank durchgängiger Kommunikation**
 - Rezeptverwaltung in IO-Link Master, Fernwartung, Diagnose, Sensor-Konfiguration nach standardisiertem Smart Sensor Profile
- 3 Verkürzung von Inbetriebnahmezeiten mit Standardverkabelung und Datenhaltung im Master**
 - Standard-Steckverbinder und Gegentaktausgänge
 - Die Sensorkonfiguration kann direkt über den IO-Link Master erfolgen und ist mit IO-Link 1.1 im Master gespeichert
- 4 Steigerung der Maschinenproduktivität durch Konfiguration und Identifikation**
 - Zusätzliche Funktionalität direkt im Sensor integriert:
Sensormodi, Teach-In, Auswertung von Signalwerten, Impulsverlängerung, Bediensperre
- 5 Revolutionierung der Instandhaltung durch Diagnose und Datenhaltung**
 - Diagnose der Prozessstabilität (z.B. Funktionsreserve)
 - Einfacher Gerätetausch ohne manuelle Eingriffe und Kenntnisse durch Datenhaltung im IO-Link 1.1 Master



Konfiguration: Sensormodus Power – Hohe Funktionsreserve

Erhöhte Sendeleistung und damit erhöhte Funktionsreserve mit höherer Schmutzunempfindlichkeit.





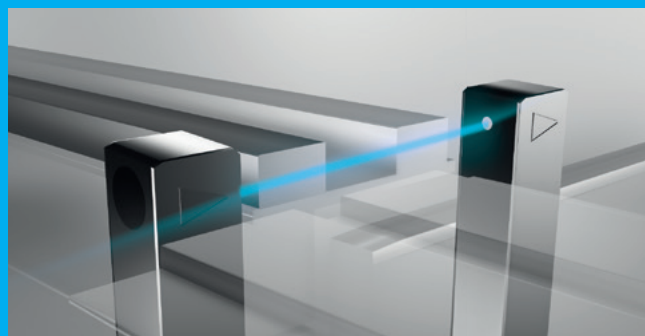

Diagnose: Qualitative Prozessstabilität

Qualitative und quantitative Diagnose zur Beurteilung von Prozessstabilität und Teach-In Qualität (qualitativ) und Prozesswerten aktuell, min/max, Teach-, Schalterpunkt (quantitativ)



TECHNISCHE DATEN

OGU MIT IO-LINK

Gabelweite in mm	Kleinformat			Mittelformate			
	5	10	20	30	40	50	60
							
Rotlicht 660 nm			OGU 021 G3-T3	OGU 031 G3-T3	OGU 041 G3-T3	OGU 051 G3-T3	OGU 061 G3-T3
Infrarotlicht 880 nm	OGU 005 G3-T3	OGU 010 G3-T3	OGU 020 G3-T3	OGU 030 G3-T3		OGU 050 G3-T3	
Auflösung (kleinstes erfassbares Teil)	Ø 0,2 mm (min. Ø 0,1 mm) ¹	Ø 0,2 mm (min. Ø 0,1 mm) ¹	Ø 0,3 mm (min. Ø 0,2 mm) ¹	Ø 0,3 mm (min. Ø 0,2 mm) ¹	Ø 0,3 mm (min. Ø 0,2 mm) ¹	Ø 0,3 mm (min. Ø 0,2 mm) ¹	Ø 0,3 mm (min. Ø 0,2 mm) ¹
Reproduzierbarkeit	0,02 mm	0,02 mm	0,02 mm	0,02 mm	0,02 mm	0,02 mm	0,02 mm
Schaltfrequenz einstellbar	10000 Hz (bis zu 14000 Hz) ²	10000 Hz (bis zu 14000 Hz) ²	5000 Hz (max. 8000 Hz) ²	5000 Hz (max. 8000 Hz) ²	5000 Hz (max. 8000 Hz) ²	5000 Hz (max. 8000 Hz) ²	5000 Hz (max. 8000 Hz) ²
Gehäusemaß H/B/T	25 / 45 / 10 mm	25 / 45 / 10 mm	40 / 50 / 10 mm	50 / 60 / 10 mm	60 / 70 / 10 mm	70 / 80 / 10 mm	80 / 80 / 10 mm
Gehäusematerial							
Zinkdruckguss, schwarz pulverbeschichtet		■	■	■	■	■	
Aluminium schwarz eloxiert	■						■
Schaltausgang	Gegentakt/pnp/npn einstellbar mittels IO-Link, 100 mA, NO/NC (umschaltbar mittels Potentiometer oder IO-Link)						
Schnittstelle	IO-Link V1.1 COM2 Smart Sensor Profile						
Empfindlichkeits- einstellung	mittels Potentiometer oder über IO-Link						
Sensormodi	Standard – Allgemeine Anwendungen High Resolution – Zur Detektion kleinster Objekte Power – Erhöhte Funktionsreserve Speed – Sichere Erfassung schnelllaufender Teile						
Schutzart / Schutzklasse	IP67 / III						
Anschluss	Stecker, M8, 3-polig						
Anschlusskabel	TK...						
	Werkseinstellung: Sensormodus Standard , ¹ im Sensormodus High Resolution , ² im Sensormodus Speed						

				Großformate			
70	80	90	100	120	170	220	250



OGU 071 G3-T3	OGU 081 G3-T3	OGU 091 G3-T3	OGU 101 G3-T3	OGU 121 G3-T3	OGU 171 G3-T3	OGU 221 G3-T3	OGU 251 G3-T3
---------------	---------------	---------------	---------------	---------------	---------------	---------------	---------------





OGU 080 G3-T3

OGU 120 G3-T3

Ø 0,3 mm (min. Ø 0,2 mm) ¹	Ø 0,3 mm (min. Ø 0,2 mm) ¹	Ø 0,3 mm (min. Ø 0,2 mm) ¹	Ø 0,3 mm (min. Ø 0,2 mm) ¹	Ø 0,5 mm (min. Ø 0,3 mm) ¹	Ø 0,5 mm (min. Ø 0,4 mm) ¹	Ø 1,0 mm (min. Ø 0,8 mm) ¹	Ø 1,0 mm (min. Ø 0,8 mm) ¹
0,02 mm	0,02 mm	0,02 mm	0,02 mm	0,02 mm	0,03 mm	0,03 mm	0,03 mm
5000 Hz (max. 8000 Hz) ²	5000 Hz (max. 8000 Hz) ²	5000 Hz (max. 8000 Hz) ²	5000 Hz (max. 8000 Hz) ²	5000 Hz (max. 8000 Hz) ²	5000 Hz (max. 8000 Hz) ²	5000 Hz (max. 6500 Hz) ²	5000 Hz (max. 6500 Hz) ²
90 / 80 / 10 mm	100 / 80 / 10 mm	110 / 80 / 10 mm	120 / 80 / 10 mm	144 / 90 / 12 mm	194 / 140 / 12 mm	244 / 140 / 12 mm	274 / 140 / 12 mm
	■		■	■	■	■	
■		■					■

TECHNISCHE DATEN

OGU EDELSTAHL UND OGUP MIT IO-LINK

Gabelweite in mm	OGU Edelstahl				
	10	30	50	80	120
					
Rotlicht 660 nm	OGU 010 G3-T3/V4A	OGU 031 G3-T3/V4A	OGU 051 G3-T3/V4A	OGU 081 G3-T3/V4A	OGU 121 G3-T3/V4A
Infrarotlicht 860 nm					
Auflösung (kleinstes erfassbares Teil)	Ø 0,2 mm (min. Ø 0,1 mm) ¹	Ø 0,3 mm (min. Ø 0,2 mm) ¹	Ø 0,3 mm (min. Ø 0,2 mm) ¹	Ø 0,3 mm (min. Ø 0,2 mm) ¹	Ø 0,5 mm (min. Ø 0,3 mm) ¹
Reproduzierbarkeit	0,02 mm	0,02 mm	0,02 mm	0,02 mm	0,02 mm
Schaltfrequenz einstellbar	10000 Hz (bis zu 14000 Hz) ²	5000 Hz (max. 8000 Hz) ²	5000 Hz (max. 8000 Hz) ²	5000 Hz (max. 8000 Hz) ²	5000 Hz (max. 8000 Hz) ²
Gehäusemaß H/B/T	25 / 45 / 10 mm	50 / 60 / 10 mm	70 / 80 / 10 mm	100 / 80 / 10 mm	144 / 90 / 12 mm
Gehäusematerial					
Edelstahl V4A	■	■	■	■	■
Zinkdruckguss schwarz pulverbeschichtet					
Schaltausgang	Gegentakt/pnp/npn einstellbar mittels IO-Link, 100 mA, NO/NC (umschaltbar mittels Potentiometer oder IO-Link)				
Schnittstelle	IO-Link V1.1 COM2 Smart Sensor Profile				
Empfindlichkeits- einstellung	mittels Potentiometer oder über IO-Link				
Sensormodi	Standard – Allgemeine Anwendungen High Resolution – Zur Detektion kleinster Objekte Power – Erhöhte Funktionsreserve Speed – Sichere Erfassung schnelllaufender Teile				
Schutzart / Schutzklasse	IP67 / III				
Anschluss	Stecker, M8, 3-polig				
Anschlusskabel	TK...				
	Werkseinstellung OGU: Sensormodus Standard , ¹ im Sensormodus High Resolution , ² im Sensormodus Speed				

OGUP Schmutzunempfindlich

20

30

50

80



OGUP 020 G3-T3

OGUP 030 G3-T3

OGUP 050 G3-T3

OGUP 080 G3-T3

Ø 2 mm
(min. Ø 0,2 mm)¹

Ø 2 mm
(min. Ø 0,2 mm)¹

Ø 2 mm
(min. Ø 0,2 mm)¹

Ø 2 mm
(min. Ø 0,2 mm)¹

0,03 mm

0,03 mm

0,03 mm

0,03 mm

200 Hz
(max. 8000 Hz)²

200 Hz
(max. 8000 Hz)²

200 Hz
(max. 8000 Hz)²

200 Hz
(max. 8000 Hz)²

40 / 50 / 10 mm

50 / 60 / 10 mm





70 / 80 / 10 mm

100 / 80 / 10 mm



TECHNISCHE DATEN

OGUL LASER MIT IO-LINK

Gabelweite in mm	OGUL Laser			
	30	50	80	120
				
Rotlicht-Laser, Klasse 1	OGUL 031 G3-T3	OGUL 051 G3-T3	OGUL 081 G3-T3	OGUL 121 G3-T3
Auflösung (leinstes erfassbares Teil)	Ø 0,05 mm (min. Ø 0,03 mm) ¹	Ø 0,05 mm (min. Ø 0,03 mm) ¹	Ø 0,05 mm (min. Ø 0,04 mm) ¹	Ø 0,1 mm (min. Ø 0,05 mm) ¹
Reproduzierbarkeit	0,01 mm	0,01 mm	0,01 mm	0,01 mm
Schaltfrequenz einstellbar	5 000 Hz (max. 10 000 Hz) ²	5 000 Hz (max. 10 000 Hz) ²	5 000 Hz (max. 10 000 Hz) ²	5 000 Hz (max. 10 000 Hz) ²
Gehäusemaß H / B / T	50 / 60 / 10 mm	70 / 80 / 10 mm	100 / 80 / 10 mm	144 / 90 / 12 mm
Gehäusematerial				
Edelstahl V4A				
Zinkdruckguss schwarz pulverbeschichtet	■	■	■	■
Schaltausgang	Gegentakt/pnp/npn einstellbar mittels IO-Link, 100 mA, NO/NC (umschaltbar mittels Potentiometer oder IO-Link)			
Schnittstelle	IO-Link V1.1 COM2 Smart Sensor Profile			
Empfindlichkeits- einstellung	mittels Potentiometer oder über IO-Link			
Sensormodi	Standard – Allgemeine Anwendungen High Resolution – Zur Detektion kleinster Objekte Power – Erhöhte Funktionsreserve Speed – Sichere Erfassung schnelllaufender Teile			
Schutzart / Schutzklasse	IP67 / III			
Anschluss	Stecker, M8, 3-polig			
Anschlusskabel	TK...			
	Werkseinstellung OGUL: Sensormodus Standard , ¹ im Sensormodus High Resolution , ² im Sensormodus Speed			

OGUL Laser Edelstahl

30

50

80

120



OGUL 031 G3-T3/V4A

OGUL 051 G3-T3/V4A

OGUL 081 G3-T3/V4A

OGUL 121 G3-T3/V4A

Ø 0,05 mm
(min. Ø 0,03 mm)¹

Ø 0,05 mm
(min. Ø 0,03 mm)¹

Ø 0,05 mm
(min. Ø 0,03 mm)¹

Ø 0,1 mm
(min. Ø 0,05 mm)¹

0,01 mm

0,01 mm

0,01 mm

0,01 mm

5 000 Hz
(max. 10 000 Hz)²

5 000 Hz
(max. 10 000 Hz)²

5 000 Hz
(max. 10 000 Hz)²

5 000 Hz
(max. 10 000 Hz)²

50 / 60 / 10 mm

70 / 80 / 10 mm

100 / 80 / 10 mm

144 / 90 / 12 mm



SOLUTIONS. CLEVER. PRACTICAL.

di-soric Hauptsitz

Deutschland: di-soric GmbH & Co. KG | Steinbeisstrasse 6 | 73660 Urbach
Tel +49 71 81 98 79-0 | Fax +49 71 81 98 79-179 | info@di-soric.com

di-soric Niederlassungen

Frankreich: di-soric SAS | Tel +33 476 61 65 90 | info.fr@di-soric.com

Niederlande: di-soric B. V. | Tel +31 413 33 13 91 | info.nl@di-soric.com

Österreich: di-soric GmbH & Co. KG | Tel +43 7228 72 366 | info.at@di-soric.com

Singapur: di-soric Pte. Ltd. | Tel +65 6694 7866 | info.sg@di-soric.com

Weitere Informationen unter: www.di-soric.com/international

www.di-soric.com